

МІНІСТЕРСТВО ОСВІТИ І НАУКИ УКРАЇНИ

Національний авіаційний університет



ОСВІТНЬО – ПРОФЕСІЙНА ПРОГРАМА

«Облік і аудит»
(найменування ОПП)

Другого (магістерського) рівня вищої освіти

за спеціальністю 071 «Облік і оподаткування»
(шифр та найменування спеціальності)

галузі знань 07 «Управління та адміністрування»
(шифр та найменування галузі)

СМЯ НАУ ОПП 11.01.09 – 05 – 2023

Освітньо-професійна програма
затверджена ~~Вченою~~ радою Університету
протокол № 33 від 24.03, 2023 р.

Вводиться в дію наказом ректора
Ректор

Максим ЛУЦЬКИЙ

Наказ № 33/08 від 27.04 2023 р.

КИЇВ



Система менеджменту якості
ОСВІТНЬО-ПРОФЕСІЙНА ПРОГРАМА
«ОБЛІК І АУДИТ»
другого (магістерського) рівня вищої освіти
спеціальність 071 «Облік і оподаткування»

Шифр
документа

СМЯ НАУ ОПП
11.01.09 – 05 - 2023

стор. 2 з 18

Стандарт вищої освіти України: другий (магістерський) рівень, галузь знань 07 «Управління та адміністрування», спеціальність 071 «Облік і оподаткування».

Стандарт вищої освіти затверджено і введено в дію наказом Міністерства освіти і науки України від 10.07.2019 р. № 958.

ЛИСТ ПОГОДЖЕННЯ освітньо-професійної програми

ПОГОДЖЕНО

Науково-методичною радою університету

протокол № 2

від " 21 " 03 2023 р

Проректор НАУ з навчальної роботи

Голова НМР НАУ

 (Анатолій ПОЛУХІН)

ПОГОДЖЕНО

Вченою радою Факультету економіки та бізнес - адміністрування

протокол № 3

від " 16 " березня 2023 р

Голова Вченої ради Факультету економіки та бізнес - адміністрування

 (Сергій СМЕРІЧЕВСЬКИЙ)

ПОГОДЖЕНО

Кафедрою фінансів, обліку та оподаткування

протокол засідання № 2

від " 15 " лютого 2023 р

Завідувача кафедри

 (Тетяна КОСОВА)

ПОГОДЖЕНО

Студентською радою факультету економіки та бізнес-адміністрування

протокол № 2

від " 17 " лютого 2023 р.

В.о. Голови Студентської ради Факультету економіки та бізнес-адміністрування

 (Сніжана ДУМБРАВА)



ПЕРЕДМОВА

Розроблено робочою групою освітньо-професійної програми (спеціальності 071 «Облік і оподаткування», рік вступу – 2023-й та наступні до нової редакції освітньої програми) у складі:

Гарант освітньої програми:

ОВСЮК Ніна Василівна, д.е.н., доцент,
професор кафедри фінансів, обліку та оподаткування

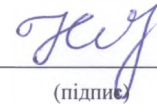
(підпис)

ЧЛЕНИ РОБОЧОЇ ГРУПИ:

КОСОВА Тетяна Дмитрівна, д.е.н., професор,
завідувач кафедри фінансів, обліку та оподаткування

(підпис)

БОНДАРЕНКО Ольга Михайлівна, к.е.н., доцент,
доцент кафедри фінансів, обліку та оподаткування

(підпис)

АФАНАС'ЄВА Інна Іванівна, к.е.н., доцент,
доцент кафедри фінансів, обліку та оподаткування

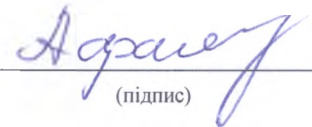
(підпис)

ТРУШ І.В. – здобувач вищої освіти

(підпис)

ЗОВНІШНІ СТЕЙКХОЛДЕРИ
ПЛОТНИК Т.М.,
Головний бухгалтер ТОВ "КУРАТОР.ЮА"

(підпис)

ШЕВЧИК Т.П.,
Головний бухгалтер ПП "БОЙЛЕРОН"



(підпис)

Рецензія-відгук зовнішнього стейкхолдера (додаються):

	<p align="center">Система менеджменту якості ОСВІТНЬО-ПРОФЕСІЙНА ПРОГРАМА «ОБЛІК І АУДИТ» другого (магістерського) рівня вищої освіти спеціальність 071 «Облік і оподаткування»</p>	Шифр документа	СМЯ НАУ ОПП 11.01.09 – 05 - 2023
		стор. 4 з 18	

1. Профіль освітньо-професійної програми

Розділ 1. Загальна інформація		
1.1.	Повна назва закладу вищої освіти та структурного підрозділу	Національний авіаційний університет Навчально-науковий інститут неперервної освіти Факультет економіки та бізнес – адміністрування Кафедра фінансів, обліку та оподаткування
1.2.	Ступінь вищої освіти та назва кваліфікації мовою оригіналу	Освітній ступінь «Магістр» Магістр обліку і оподаткування
1.3.	Офіційна назва освітньо-професійної програми	«Облік і аудит»
1.4.	Тип диплому та обсяг освітньо-професійної програми	Диплом магістра, одиничний 90 кредитів ЄКТС, термін навчання 1 рік 4 місяців
1.5.	Акредитаційна інституція	Сертифікат серія УД №11005800 від 6.11.2018р. Акредитаційна комісія Міністерство освіти і науки України
1.6.	Період акредитації	з 12.11.2018 по 01.07.2023р.
1.7.	Цикл/рівень	НРК України – 7 рівень; FQ-EHEA – другий цикл; EQF-LLL – 7 рівень
1.8.	Передумови	Вища освіта зі ступенем бакалавра
1.9.	Форма навчання	Інституційна з елементами дистанційної: очна (денна), заочна.
1.10.	Мова(и) викладання	Українська
1.11.	Інтернет-адреса постійного розміщення опису ОПП	http://nau.edu.ua/ http://feba.nau.edu.ua/kafedri/kafedra-finansiv-bankivskoi-spravy-ta-strakhuvannia
Розділ 2. Ціль освітньо-професійної програми		
2.1.	Ціль освітньої програми «Облік і аудит» полягає у наданні високоякісних освітніх послуг у сфері обліку, аналізу, контролю, аудиту, оподаткування, підготовка висококваліфікованих та конкурентоспроможних на національному та міжнародному ринках праці фахівців, здатних розв'язувати складні професійні завдання в умовах складного внутрішнього і зовнішнього середовища, сприяти відтворенню економічного потенціалу держави, підвищувати ефективність діяльності підприємств різних форм власності та видів економічної діяльності з акцентом на авіа-космічний комплекс, також державних установ та громадських організацій.	
Розділ 3. Характеристика освітньо-професійної програми		
3.1.	Предметна область (Об'єкт діяльності, теоретичний зміст)	Об'єкт діяльності: організаційна, управлінська, економічна, контрольно-аналітична, консультативна, експертна діяльність суб'єктів господарювання та установ державного сектору, підприємств у сфері обліку, аудиту та оподаткування. Теоретичний зміст предметної області: поняття, категорії, теорії і концепції обліку, аналізу, контролю, аудиту, оподаткування.
3.2.	Орієнтація освітньо-професійної програми	Прикладна. Орієнтація на дослідження в сфері обліку і аудиту, оподаткування суб'єктів господарювання; враховує специфіку роботи організацій, установ та підприємств у сучасних умовах розвитку економіки, орієнтує на актуальні спеціалізації, в рамках яких здобувач вищої освіти визначає професійну та наукову кар'єру.

	<p align="center">Система менеджменту якості ОСВІТНЬО-ПРОФЕСІЙНА ПРОГРАМА «ОБЛІК І АУДИТ» другого (магістерського) рівня вищої освіти спеціальність 071 «Облік і оподаткування»</p>	Шифр документа	СМЯ НАУ ОПП 11.01.09 – 05 - 2023
		стор. 5 з 18	

3.3.	Основний фокус освітньо-професійної програми та спеціалізації	<p>Спеціальна освіта в сфері управління та адміністрування.</p> <p>Особливість програми полягає у підготовці фахівців з бухгалтерського обліку, аудиту і оподаткування, враховуючи адаптацію та впровадження в професійну діяльність знань, аналітичних, комунікативних, організаторських, підприємницьких навичок інтегративного вирішення завдань з організації та методики бухгалтерського обліку, аналізу, контролю, аудиту та оподаткування у сфері бізнесу та держави з акцентом на авіаційні підприємства.</p> <p>Ключові слова: облік, аналіз, аудит, оподаткування, фінансова звітність.</p>
3.4.	Особливості освітньо-професійної програми	<p>Програма реалізує поглиблення рівня знань і навичок з бухгалтерського обліку, аудиту та оподаткування результатів діяльності підприємств чи організацій. Орієнтована на глибоку спеціальну підготовку фахівців ініціативних та здатних до швидкої адаптації до вимог сучасного бізнес-середовища. Враховує діючі вимоги до вирішення практичних питань шляхом ув'язки програми підготовки з сучасними всесвітньо відомими сертифікаційними програмами бухгалтерів (ACCA, CAP). Формує фахівців у сфері бухгалтерського обліку, аудиту та оподаткування з новим перспективним способом мислення, здатних не лише застосовувати існуючі методи відображення господарських операцій в обліковій системі, але й створювати умови для формування якісної інформації для цілей складання фінансової, податкової і управлінської звітності на базі сучасних досягнень.</p>
Розділ 4. Придатність випускників до працевлаштування та подальшого навчання		
4.1.	Придатність до працевлаштування	<p>Працевлаштування на підприємствах, організаціях, установах будь-якої організаційно-правової форми. Випускники підготовлені до роботи на підприємствах, організаціях, установах будь-якої організаційно-правової форми у сфері обліку, аудиту, оподаткування.</p>
4.2.	Подальше навчання	<p>Можливість навчання за програмою третього освітньо-наукового рівня вищої освіти. Набуття додаткових кваліфікацій в системі післядипломної освіти.</p>
Розділ 5. Викладання та оцінювання		
5.1.	Викладання та навчання (методи, методики, технології, інструменти та обладнання)	<p>Методи, методики та технології:</p> <p>Загальнонаукові та спеціальні методи досліджень закономірностей функціонування сучасної економіки на макро- і мікрорівні, економіко-</p>

	<p align="center">Система менеджменту якості ОСВІТНЬО-ПРОФЕСІЙНА ПРОГРАМА «ОБЛІК І АУДИТ» другого (магістерського) рівня вищої освіти спеціальність 071 «Облік і оподаткування»</p>	Шифр документа	СМЯ НАУ ОПП 11.01.09 – 05 - 2023
		стор. 6 з 18	

		<p>математичні методи для вирішення економічних проблем і завдань управління, а також інноваційні методи, методики, технології організації обліку, контролю, аудиту, аналізу та оподаткування.</p> <p>Інструменти та обладнання: Сучасні інформаційні системи і технології, спеціалізоване програмне забезпечення, методичний інструментарій для організації та моделювання обліку, аналізу, контролю, аудиту, оподаткування, а також для збирання і аналізу даних.</p>
5.2.	Оцінювання	Тестування, опитування, дискусії, презентації, модульні контрольні роботи, звіти про проходження науково-дослідної та переддипломної практик, захист курсових робіт, письмові екзамени, захист кваліфікаційної роботи.
Розділ 6. Програмні компетентності		
6.1.	Інтегральні компетентності	Здатність розв'язувати складні завдання і проблеми у сфері професійної діяльності з обліку, аналізу, контролю, аудиту, оподаткування або у процесі навчання, що передбачає проведення досліджень та /або здійснення інновацій та характеризується невизначеністю умов і вимог.
6.2.	Загальні компетентності (ЗК)	<p>ЗК01. Вміння виявляти, ставити та вирішувати проблеми.</p> <p>ЗК02. Здатність спілкуватися іноземною мовою.</p> <p>ЗК03. Навички використання інформаційних і комунікаційних технологій.</p> <p>ЗК04. Здатність проведення досліджень на відповідному рівні.</p> <p>ЗК05. Здатність генерувати нові ідеї (креативність).</p> <p>ЗК06. Здатність до пошуку, оброблення та аналізу інформації з різних джерел.</p> <p>ЗК07. Здатність працювати в міжнародному контексті.</p> <p>ЗК08. Здатність спілкуватися з представниками інших професійних груп різного рівня (з експертами з інших галузей знань/видів економічної діяльності).</p> <p>ЗК09. Цінування та повага різноманітності та мультикультурності.</p> <p>ЗК10. Здатність діяти на основі етичних міркувань (мотивів).</p> <p>ЗК11. Здатність оцінювати та забезпечувати якість виконуваних робіт.</p>
6.3.	Спеціальні (фахові) компетентності (ФК)	Додаток 1
Розділ 7. Програмні результати навчання		
7.1.	Програмні результати навчання (ПРН)	Додаток 2

	<p align="center">Система менеджменту якості ОСВІТНЬО-ПРОФЕСІЙНА ПРОГРАМА «ОБЛІК І АУДИТ» другого (магістерського) рівня вищої освіти спеціальність 071 «Облік і оподаткування»</p>	Шифр документа	СМЯ НАУ ОПП 11.01.09 – 05 - 2023
		стор. 7 з 18	

Розділ 8. Ресурсне забезпечення реалізації програми		
8.1.	Кадрове забезпечення	Кадрове забезпечення відповідає ліцензійним вимогам. До реалізації програми залучаються науково-педагогічні працівники з науковими ступенями та/або вченими званнями, а також висококваліфіковані спеціалісти, які мають стаж практичної, наукової та педагогічної роботи.
8.2.	Матеріально-технічне забезпечення	Навчальні аудиторії; комп'ютерні класи; навчально-наукова лабораторія фінансової аналітики; точки бездротового доступу до мережі Інтернет; мультимедійне обладнання. Усі приміщення відповідають будівельним та санітарним нормам, гуртожитками забезпечені усі потребуючі, наявна соціальна інфраструктура включає спортивний комплекс, пункти харчування, центр творчості, медпункт і базу відпочинку.
8.3	Інформаційне та навчально-методичне забезпечення	Офіційний сайт НАУ: http://nau.edu.ua/ ; репозитарій НАУ: www.er.nau.edu.ua/ ; офіційний сайт кафедри: http://feba.nau.edu.ua/kafedri/kafedra-finansiv-bankivskoi-spravy-ta-strakhuvannia ; точки бездротового доступу до мережі Інтернет; необмежений доступ до мережі Інтернет; наукова бібліотека, читальні зали; навчальні і робочі плани; навчально-методичні комплекси дисциплін; навчальні та робочі програми дисциплін; дидактичні матеріали для самостійної та індивідуальної роботи з дисциплін; програми практик; методичні вказівки щодо виконання курсових проєктів (робіт), кваліфікаційних робіт; критерії оцінювання рівня підготовки; пакети комплексних контрольних робіт.
Розділ 9. Академічна мобільність		
9.1.	Національна кредитна мобільність	Національна кредитна мобільність реалізується на основі двосторонніх договорів між Національним авіаційним університетом та університетами України.
9.2.	Міжнародна кредитна мобільність	Стажування за кордоном в рамках програми мобільності Erasmus+, стажування викладачів у іноземних ЗВО з ціллю підвищення кваліфікації
9.3.	Навчання іноземних здобувачів вищої освіти	Створені умови щодо можливості підготовки іноземних здобувачів вищої освіти на основі договорів між Національним авіаційним університетом та іноземними здобувачами вищої освіти.

	<p align="center">Система менеджменту якості ОСВІТНЬО-ПРОФЕСІЙНА ПРОГРАМА «ОБЛІК І АУДИТ» другого (магістерського) рівня вищої освіти спеціальність 071 «Облік і оподаткування»</p>	Шифр документа	СМЯ НАУ ОПП 11.01.09 – 05 - 2023
		стор. 8 з 18	

2. Перелік компонентів освітньо-професійної програми та їх логічна послідовність

2.1. Перелік компонентів

Код н/д	Компоненти освітньо-професійної програми (навчальні дисципліни, курсові проекти (роботи), практики, кваліфікаційна робота)	Кількість кредитів	Форма підсумкового контролю	Семестр (відповідно до форми)	
				денна	заочна
1	2	3	4	5	6
Обов'язкові компоненти					
ОК1	Ділова іноземна мова	3,5	Екзамен	1	1
ОК2	Соціально-етичні засади обліку і оподаткування	3,5	Екзамен	2	1
ОК3	Методологія прикладних досліджень у сфері обліку і оподаткування	3,5	Екзамен	1	1
ОК4	Організація бухгалтерського обліку	2,5	Екзамен	1	1
ОК4.1	Курсовий проект з навчальної дисципліни «Організація бухгалтерського обліку»	1,5	Захист	1	1
ОК5	Адміністрування податків	3,5	Диференційований залік	1	1
ОК6	Організація і методика аудиту	3,5	Диференційований залік	1	1
ОК7	Міжнародні стандарти фінансової звітності	4,0	Екзамен	2	1
ОК8	Обліково-аналітичне забезпечення економічної безпеки авіаційних підприємств	3,5	Диференційований залік	2	1
ОК9	Фінансовий аналіз	4,5	Екзамен	2	1
ОК9.1	Курсова робота з навчальної дисципліни «Фінансовий аналіз»	1,0	Захист	2	2
ОК10	Науково-дослідна практика у сфері обліку і аудиту	4,5	Диференційований залік	2	2
ОК11	Переддипломна практика	6,0	Диференційований залік	3	3
ОК12	Кваліфікаційна робота	21,0	захист	3	3
Загальний обсяг обов'язкових компонентів:		66,0			
Вибіркові компоненти					
ВК1	Дисципліна 1	4,0	Диференційований залік	1	1
ВК2	Дисципліна 2	4,0	Диференційований залік	1	1
ВК3	Дисципліна 3	4,0	Диференційований залік	1	1

	Система менеджменту якості ОСВІТНЬО-ПРОФЕСІЙНА ПРОГРАМА «ОБЛІК І АУДИТ» другого (магістерського) рівня вищої освіти спеціальність 071 «Облік і оподаткування»	Шифр документа	СМЯ НАУ ОПП 11.01.09 – 05 - 2023
		стор. 9 з 18	

ВК4	Дисципліна 4	4,0	Диференційований залік		1
				2	2
ВК5	Дисципліна 5	4,0	Диференційований залік		1
				2	2
ВК6	Дисципліна 6	4,0	Диференційований залік		1
				2	2
Загальний обсяг вибірових компонентів		24,0			
Загальний обсяг освітньо-професійної програми		90,0			

*Реалізація права здобувача на вільний вибір навчальних дисциплін та створення індивідуальної траєкторії регламентується Законом України «Про вищу освіту» та внутрішніми нормативними документами НАУ. Вибіркові компоненти обираються здобувачами вищої освіти із каталогів рекомендованих та альтернативних вибірових дисциплін.



2.2. Структурно-логічна схема ОПП (денна форма навчання)

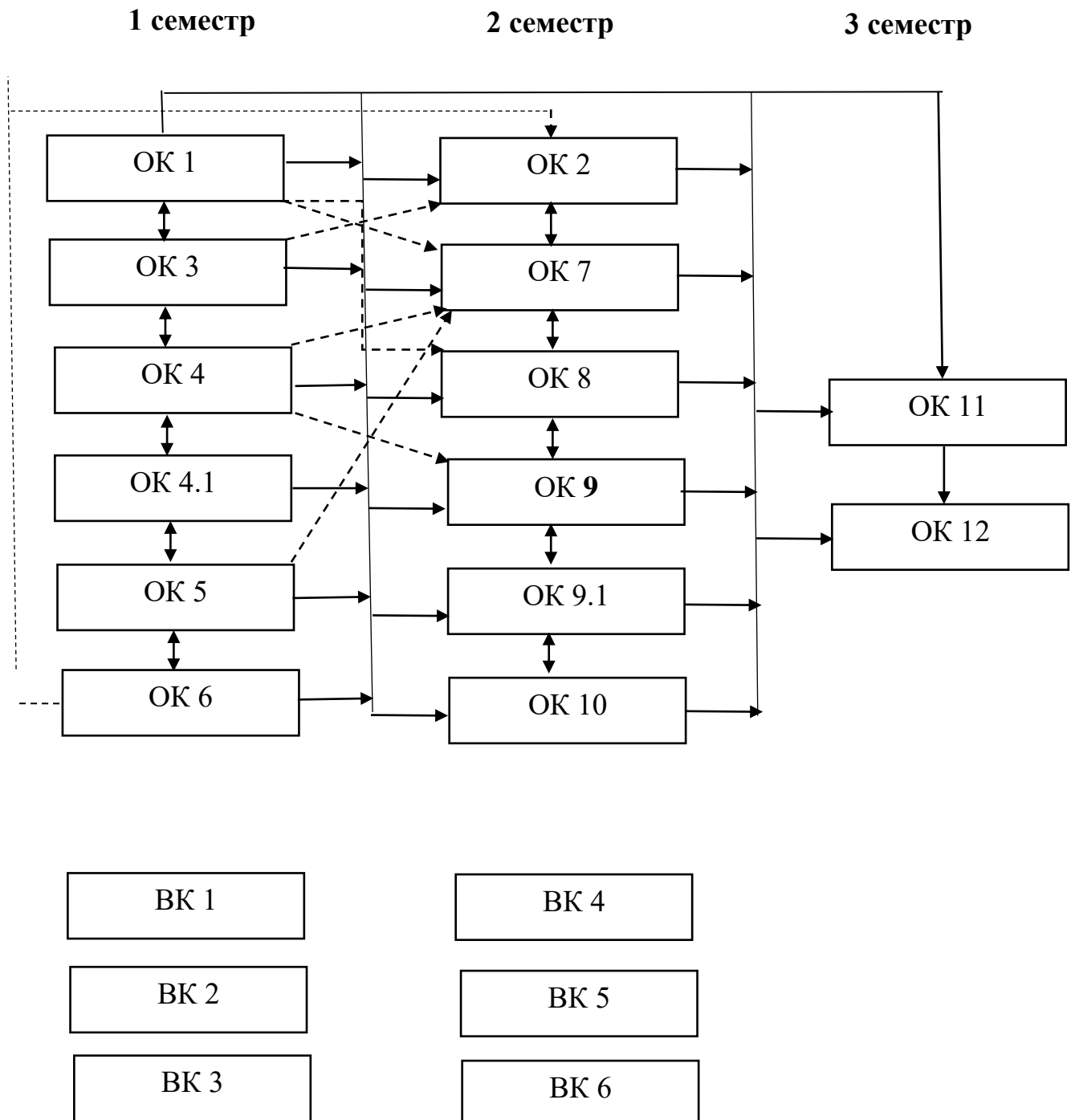

	<p align="center">Система менеджменту якості ОСВІТНЬО-ПРОФЕСІЙНА ПРОГРАМА «ОБЛІК І АУДИТ» другого (магістерського) рівня вищої освіти спеціальність 071 «Облік і оподаткування»</p>	<p align="center">Шифр документа</p>	<p align="center">СМЯ НАУ ОПП 11.01.09 – 05 - 2023</p>
		<p align="center">стор. 11 з 18</p>	

Форма атестації здобувачів вищої освіти

<p>Форми атестації здобувачів вищої освіти</p>	<p>Атестація здійснюється у формі публічного захисту кваліфікаційної роботи</p>
<p>Вимоги до кваліфікаційної роботи</p>	<p>Кваліфікаційна робота магістра передбачає розв’язання складного завдання або проблеми в сфері обліку, аналізу, контролю, аудиту та/або оподаткування. Кваліфікаційна робота не повинна містити плагіату, фабрикації та фальсифікації. Кваліфікаційна робота має бути розміщена на сайті закладу вищої освіти або його структурного підрозділу, або у репозитарії закладу вищої освіти.</p>

	<p align="center">Система менеджменту якості ОСВІТНЬО-ПРОФЕСІЙНА ПРОГРАМА «ОБЛІК І АУДИТ» другого (магістерського) рівня вищої освіти спеціальність 071 «Облік і оподаткування»</p>	Шифр документа	СМЯ НАУ ОПП 11.01.09 – 05 - 2023
		стор. 12 з 18	

4. Матриця відповідності програмних компетентностей компонентам освітньо-професійної програми

Компоненти Компетентності	ОК1	ОК2	ОК3	ОК4	ОК4.1	ОК5	ОК6	ОК7	ОК8	ОК9	ОК9.1	ОК10	ОК11	ОК12	ВК1	ВКn
1	2	3	4	5		6	7	8		9		10	11	15	16	17	18	19
ІК	•	•	•	•	•	•	•	•	•	•	•	•	•	•				
ЗК 1	•	•	•	•	•	•	•	•	•	•	•	•	•	•				
ЗК 2	•							•						•				
ЗК 3	•	•	•	•	•	•	•	•	•	•	•	•	•	•				
ЗК 4		•		•	•					•	•	•	•	•				
ЗК 5		•	•					•						•				
ЗК 6	•	•	•	•	•	•	•	•	•	•	•	•	•	•				
ЗК 7	•		•					•						•				
ЗК 8	•	•	•			•	•			•	•			•				
ЗК 9	•	•												•				
ЗК 10		•	•	•	•	•			•					•				
ЗК 11						•	•			•	•	•	•	•				
ФК 1			•	•	•	•	•	•	•	•	•	•	•	•				
ФК 2		•	•	•	•	•		•	•			•	•	•				
ФК 3		•	•	•	•	•						•	•	•				
ФК 4			•					•				•	•	•				
ФК 5									•	•	•	•	•	•				
ФК 6							•					•	•	•				
ФК 7			•			•	•	•	•	•	•	•	•	•				
ФК 8		•		•	•							•	•	•				
ФК 9	•		•	•	•	•	•	•				•	•	•				
ФК 10			•	•	•	•	•	•		•	•	•	•	•				
ФК 11				•	•	•	•	•	•	•	•	•	•	•				

	<p align="center">Система менеджменту якості ОСВІТНЬО-ПРОФЕСІЙНА ПРОГРАМА «ОБЛІК І АУДИТ» другого (магістерського) рівня вищої освіти спеціальність 071 «Облік і оподаткування»</p>	Шифр документа	СМЯ НАУ ОПП 11.01.09 – 05 - 2023
		стор. 13 з 18	

5. Матриця забезпечення програмних результатів навчання (ПРН) відповідними компонентами освітньо-професійної програми

Компоненти Програмні результати навчання	ОК1	ОК2	ОК3	ОК4	ОК4.1	ОК5	ОК6	ОК7	ОК8	ОК9	ОК9.1	ОК10	ОК11	ОК12	ВК1	ВКn
ПРН 1		•								•	•	•	•	•				
ПРН 2		•	•	•	•			•	•	•	•	•	•	•				
ПРН 3	•							•						•				
ПРН 4				•	•			•	•			•	•	•				
ПРН 5				•	•				•	•	•	•	•	•				
ПРН 6				•	•	•						•	•	•				
ПРН 7				•	•				•			•	•	•				
ПРН 8			•			•							•	•				
ПРН 9								•				•	•	•				
ПРН 10			•			•			•	•	•	•	•	•				
ПРН 11							•					•	•	•				
ПРН 12							•		•				•	•				
ПРН 13		•					•					•	•	•				
ПРН 14						•	•			•	•			•				
ПРН 15			•			•	•	•	•	•	•			•				
ПРН 16	•													•				
ПРН 17						•	•	•	•	•	•			•				
ПРН 18			•	•	•	•	•	•		•	•	•	•	•				
ПРН 19		•	•	•	•		•							•				
ПРН 20				•	•		•					•	•	•				
ПРН21				•	•	•	•	•	•	•	•	•	•	•				

	<p align="center">Система менеджменту якості ОСВІТНЬО-ПРОФЕСІЙНА ПРОГРАМА «ОБЛІК І АУДИТ» другого (магістерського) рівня вищої освіти спеціальність 071 «Облік і оподаткування»</p>	Шифр документа	СМЯ НАУ ОПП 11.01.09 – 05 - 2023
		стор. 14 з 18	

Додаток 1

Перелік спеціальних (фахових) компетентностей

Шифр	Компетентність
ФК01	Здатність формувати та використовувати облікову інформацію для прийняття ефективних управлінських рішень на всіх рівнях управління підприємством в цілях підвищення ефективності, результативності та соціальної відповідальності бізнесу.
ФК02	Здатність організувати обліковий процес та регламентувати діяльність його виконавців у відповідності з вимогами законодавства та менеджменту підприємства.
ФК03	Здатність застосовувати теоретичні, методичні і практичні підходи щодо організації обліку, контролю, планування та оптимізації податкових розрахунків.
ФК04	Здатність формувати фінансову звітність за міжнародними стандартами, коректно інтерпретувати, оприлюднювати й використовувати відповідну інформацію для прийняття ефективних управлінських рішень.
ФК05	Здатність застосовувати методи і методики аналітичного забезпечення сучасних систем менеджменту з урахуванням стратегії розвитку підприємства в умовах невизначеності, ризику та/або асиметричності інформації.
ФК06	Використовувати міжнародні стандарти контролю якості, аудиту, огляду, іншого надання впевненості та супутніх послуг з дотриманням вимог професійної етики в процесі практичної діяльності.
ФК07	Здатність формулювати завдання, удосконалювати методики та впроваджувати сучасні методи фінансового та управлінського обліку, аналізу, аудиту і оподаткування у відповідності зі стратегічними цілями підприємства.
ФК08	Здатність виконувати адміністративно-управлінські функції у сфері діяльності суб'єктів господарювання, органів державного сектору.
ФК09	Здатність здійснювати діяльність з консультування власників, менеджменту підприємства та інших користувачів інформації у сфері обліку, аналізу, контролю, аудиту, оподаткування.
ФК10	Здатність проводити наукові дослідження з метою вирішення актуальних завдань теорії, методики, організації та практики обліку, аудиту, аналізу, контролю та оподаткування.
ФК11	Здатність застосовувати теоретичні, методичні і практичні підходи щодо організації бухгалтерського обліку та складання звітності, проведення аудиту, аналізу та оподаткування авіаційних підприємств.

	<p align="center">Система менеджменту якості ОСВІТНЬО-ПРОФЕСІЙНА ПРОГРАМА «ОБЛІК І АУДИТ» другого (магістерського) рівня вищої освіти спеціальність 071 «Облік і оподаткування»</p>	Шифр документа	СМЯ НАУ ОПП 11.01.09 – 05 - 2023
		стор. 15 з 18	

Додаток 2

Перелік програмних результатів навчання

Шифр	Програмні результати навчання
ПРН1	Вміти розвивати та підвищувати свій загальнокультурний і професійний рівень, самостійно освоювати нові методи роботи та знання щодо комплексного бачення сучасних проблем економіки та управління
ПРН2	Знати теорію, методикау і практику формування облікової інформації за стадіями облікового процесу і контролю для сучасних і потенційних потреб управління суб'єктами господарювання з урахуванням професійного судження.
ПРН3	Спілкуватися іноземною мовою усно і письмово з наукових питань для підвищення свого фахового та особистісного рівня.
ПРН4	Організовувати, розвивати, моделювати системи обліку і координувати діяльність облікового персоналу з урахуванням потреб менеджменту суб'єктів господарювання.
ПРН5	Володіти інноваційними технологіями, обґрунтовувати вибір та пояснювати застосування нової методики підготовки і надання облікової інформації для потреб управління суб'єктом господарювання.
ПРН6	Визначати інформаційні потреби користувачів облікової інформації в управлінні підприємством, надавати консультації управлінському персоналу суб'єкта господарювання щодо облікової інформації.
ПРН7	Розробляти внутрішньофірмові стандарти і форми управлінської та іншої звітності суб'єктів господарювання.
ПРН8	Обґрунтовувати вибір оптимальної системи оподаткування діяльності суб'єкта господарювання на підставі діючого податкового законодавства.
ПРН9	Формувати фінансову звітність за національними та міжнародними стандартами для суб'єктів господарювання на корпоративному рівні, оприлюднювати й використовувати відповідну інформацію для прийняття управлінських рішень.
ПРН10	Збирати, оцінювати та аналізувати фінансові та нефінансові дані для формування релевантної інформації в цілях прийняття управлінських рішень.
ПРН11	Знати теоретичні, методичні та практичні положення контрольного процесу, розробляти та оцінювати ефективність системи контролю суб'єктів господарювання.
ПРН12	Обґрунтовувати інноваційні підходи до інформаційного забезпечення системи контролю використання ресурсного потенціалу суб'єктів господарювання та органів державного сектору з урахуванням стратегії розвитку бізнесу.
ПРН13	Знати міжнародні стандарти контролю якості, аудиту, огляду, іншого надання впевненості та супутні послуги з дотриманням вимог професійної етики.
ПРН14	Обґрунтовувати вибір і порядок застосування управлінських інформаційних технологій для обліку, аналізу, аудиту та оподаткування в системі прийняття управлінських рішень з метою їх оптимізації.

	<p align="center">Система менеджменту якості ОСВІТНЬО-ПРОФЕСІЙНА ПРОГРАМА «ОБЛІК І АУДИТ» другого (магістерського) рівня вищої освіти спеціальність 071 «Облік і оподаткування»</p>	Шифр документа	СМЯ НАУ ОПП 11.01.09 – 05 - 2023
		стор. 16 з 18	

ПРН15	Застосовувати наукові методи досліджень у сфері обліку, аудиту, аналізу, контролю та оподаткування та імплементувати їх у професійну діяльність та господарську практику.
ПРН16	Здійснювати публічні ділові і наукові комунікації задля вирішення комунікативних завдань державною та іноземними мовами.
ПРН17	Готувати й обґрунтовувати висновки задля консультування власників, менеджменту суб'єкта господарювання та інших користувачів інформації у сфері обліку, аналізу, контролю, аудиту, оподаткування.
ПРН18	Визначати актуальні проблеми та виявляти наукові факти у сфері теорії, методики, організації та практики обліку, аудиту, аналізу, контролю та оподаткування, робити науково - обґрунтовані висновки та розробляти пропозиції щодо їх вирішення.
ПРН19	Використовувати загальноприйняті норми поведінки і моралі в міжособистісних відносинах, професійній і науковій діяльності та підтримувати врівноважені стосунки з членами колективу (команди), споживачами, контрагентами, контактними аудиторіями.
ПРН20	Вміти проектувати, планувати і проводити пошукові і розвідувальні роботи, здійснювати їх інформаційне, методичне, матеріальне, фінансове та кадрове забезпечення.
ПРН21	Вміти застосовувати методику та організацію бухгалтерського обліку, аналізу, контролю, аудиту й оподаткування для поліпшення діяльності суб'єктів господарювання, враховуючи специфіку авіаційних підприємств.

	Система менеджменту якості ОСВІТНЬО-ПРОФЕСІЙНА ПРОГРАМА «ОБЛІК І АУДИТ» другого (магістерського) рівня вищої освіти спеціальність 071 «Облік і оподаткування»	Шифр документа	СМЯ НАУ ОПП 11.01.09 – 05 - 2023
		стор. 18 з 18	

(Ф 03.02 – 04)

АРКУШ РЕЄСТРАЦІЇ РЕВІЗІЇ

№ пор.	Прізвище ім'я по-батькові	Дата ревізії	Підпис	Висновок щодо адекватності

(Ф 03.02 – 03)

АРКУШ ОБЛІКУ ЗМІН

№ зміни	№ листа (сторінки)				Підпис особи, яка внесла зміну	Дата внесення зміни	Дата введення зміни
	Зміненого	Заміненого	Нового	Анульованого			

(Ф 03.02 – 32)

УЗГОДЖЕННЯ ЗМІН

	Підпис	Ініціали, прізвище	Посада	Дата
Розробник				
Узгоджено				
Узгоджено				
Узгоджено				
Узгоджено				



ТОВАРИСТВО З ОБМЕЖЕНОЮ ВІДПОВІДАЛЬНІСТЮ

«КУРАТОР.ЮА»

Україна, 02121, м. Київ, Дарницький р-н,
вул. Автопаркова, буд. 7-А, нежиле приміщення №2

Ідентифікаційний код 43438815

kurator2020.ua@gmail.com

Вих. № 5.01/23 від 24.01.2023р.

РЕЦЕНЗІЯ

на освітньо-професійну програму «Облік і аудит»
другого (магістерського) рівня вищої освіти
за спеціальністю 071 «Облік і оподаткування», розроблена у НАУ

На сьогодні відбувається стрімкий розвиток нашої держави, що зумовлює суттєві перетворення в усіх сферах нашого суспільства, зокрема й в освіті. Зазначимо, що ринок праці вимагає добре підготовлених, кваліфікованих, компетентних спеціалістів, здатних конкурувати в умовах ринкової економіки. Отже, фахівець повинен вміти швидко вирішувати проблемні питання, пристосовуватись до умов ринку; бути мобільним, гнучким, здатним до самоосвіти. Тому постійно зростають вимоги до професійної підготовки фахівців. Проте, головною метою навчання у ЗВО стає не лише отримання знань за фахом, а й використання своїх знань на практиці, набуття певного особистого досвіду, професійної спрямованості, орієнтації на майбутню професійну діяльність, вміння швидко опанувати новітні інформаційні технології тощо. У якості аргументу можна навести дисципліну «Міжнародні стандарти фінансової звітності», що сприяє розвитку професійного досвіду та дисципліну «Соціально-етичні засади обліку і оподаткування», що забезпечує громадські і професійні інтереси майбутнього фахівця з обліку, аналізу, аудиту, контролю та оподаткування. У даній освітньо-професійній програмі визначені програмні компетентності виходячи із видів і завдань фінансово-господарської діяльності.

Разом із цим, зазначена ОПП передбачає вироблення здобувачами уміння адаптуватися до нових видів діяльності, а також до відповідних ним засобів комунікації. Важливою позитивною рисою ОПП є її універсальність, враховуючи адаптацію та впровадження в професійну діяльність теоретичних знань і практичних навичок щодо організації та методики бухгалтерського обліку, аналіз і аудиту за видами економічної діяльності з акцентом на авіаційні підприємства.

Вищенаведене підтверджує, що рецензована ОПП «Облік і аудит» другого (магістерського) рівня вищої освіти за спеціальністю 071 «Облік і оподаткування» забезпечить якісну підготовку фахівців у сфері обліку, аналізу, аудиту і оподаткування, здатних вирішувати складні завдання в межах своїх компетенцій.

Директор



А.В. Чумаченко

Головний бухгалтер

Т.М. Плотник



Приватне підприємство
«Бойлерон»

04073,
м. Київ, вул. Куренівська,
16-В, тел. 044 225-42-73
39795595 єдрпоу

№ 1/20 від 20.01.2023

РЕЦЕНЗІЯ

на освітньо-професійну програму «Облік і аудит»
другого (магістерського) рівня вищої освіти
за спеціальністю 071 «Облік і оподаткування»

Сучасні пріоритети політики України у галузі освіти, зокрема економічної, зорієнтовують ЗВО на підготовку фахівців з розвинутими фаховими компетенціями, високим інтелектуальним потенціалом, здатних до саморозвитку і самореалізації. Забезпечити виконання поставлених стратегічних завдань може розроблена освітньо-професійна програма (далі - ОПП) «Облік і аудит» зі спеціальності 071 «Облік і оподаткування», що використовується для розроблення навчальних планів і програм навчальних дисциплін; створення засобів діагностики якості освітньо-професійної підготовки магістрів.

Профіль програми дозволяє точно позиціонувати запропоновану ОПП «Облік і аудит» серед інших, співвіднести з тематикою наукових досліджень, чим полегшити її розуміння всіма зацікавленими особами / стейкхолдерами: здобувачами, роботодавцями, дослідниками, викладачами, агенціями забезпечення якості тощо.

Нормативна частина ОПП «Облік і аудит» охоплює перелік обов'язкових для вивчення дисциплін, обсяги навчального часу і форми контролю за циклом професійної підготовки здобувачів вищої освіти. Серед обов'язкових компонентів ОПП наведені дисципліни «Організація і методика аудиту», «Адміністрування податків», що забезпечують єдність форми, зазначеної у назвах спеціальності і ОПП, та змісту представленого освітніми компонентами. Також, до цього блоку включені дисципліни «Міжнародні стандарти фінансової звітності», що сприяє вивченню перспективних напрямків розвитку облікового процесу в сучасних умовах, та «Обліково-аналітичне забезпечення економічної безпеки авіаційних підприємств», що призначена для поглиблення спеціалізації випускників освітнього ступеня «Магістр» залежно від галузевих особливостей, потреб ринку праці, вимог замовників та інтересів здобувачів вищої освіти.

Послідовність вивчення дисциплін, обсяг нормативних та вибіркового дисциплін відповідають структурно-логічній схемі підготовки здобувачів вищої освіти за спеціальністю 071 «Облік і оподаткування» і покликані сприяти забезпеченню відповідності програмних результатів навчання запитам регіонального ринку праці.

спеціальності 071 «Облік і оподаткування» є важливим чинником організації навчального процесу у Національному авіаційному університеті, однією з передумов підготовки висококваліфікованих фахівців для країни в економічній сфері і рекомендована до впровадження.

Головний бухгалтер



Шевчик Т.П.

**РЕЦЕНЗІЯ**

на освітньо-професійну програму «Облік і аудит»
другого (магістерського) рівня вищої освіти
за спеціальністю 071 «Облік і оподаткування»,
розроблена у Національному авіаційному університеті

Я маю значний стаж практичної роботи у сфері обліку, аналізу та аудиту, зокрема на підприємстві, що входить до складу аерокосмічного комплексу. Авіаційні підприємства України мають перспективи щодо підкорення нових маршрутів та координують зусилля для відкриття в Європі нових авіаційних компаній (з європейським сертифікатом експлуатанта), власними літаками та персоналом. Отже, в умовах сучасного функціонування економіки України, у зв'язку з процесами економічної інтеграції нашої держави, застосування МСФЗ суб'єктами господарювання набуває важливого значення. Тому, вивчення дисциплін «Міжнародні стандарти фінансової звітності» та «Обліково-аналітичне забезпечення економічної безпеки авіаційних підприємств» майбутніми фахівцями з обліку, аналізу та аудиту, дозволить випускникам в подальшому відстоювати свій професійний авторитет не лише в межах національних підприємств, а також на європейському просторі.

Хочу зазначити, що робоча група при формуванні ОПП «Облік і аудит» другого (магістерського) рівня вищої освіти використала системний підхід, який сприяє інтеграції знань здобувачів вищої освіти в єдине ціле та забезпечує привабливість спеціальності 071 «Облік і оподаткування» для широких верств населення. Також, потрібно підкреслити, що ОПП містить компетентності, що окреслюють специфіку підготовки здобувачів другого (магістерського) рівня вищої освіти, та відповідають програмним результатам навчання. На мою думку, суттєвою позитивною рисою ОПП «Облік і аудит» другого (магістерського) рівня вищої освіти є формування фахових компетенцій, які виявляють здатність розуміння проблем предметної області здійснення обліку, аналізу, контролю, аудиту, оподаткування діяльності авіаційних підприємств ФК 11, а також забезпечують достатній рівень знань, умінь і навичок для виконання професійних функцій на підприємствах за різними видами економічної діяльності, зокрема у сфері аерокосмічного комплексу.

Директор



Горбачов О.І.